

GS 502 GS 515

Návod k obsluze

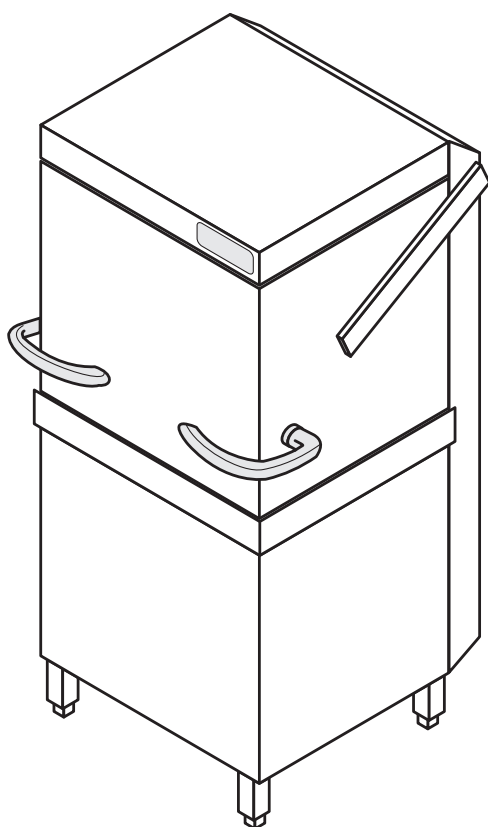

Winterhalter Gastronom GmbH
Postfach 1152
D-88070 Meckenbeuren
Telefon 07542/402-0
Telefax 07542/402-199
www.winterhalter.de
info@winterhalter.de

Winterhalter Gastronom spol. s r.o.
Modletice 103
251 01 Říčany u Prahy
Telefon 323 604 536-7
Telefax 323 637 326
www.winterhalter.cz
info@winterhalter.cz

Návod k obsluze

pro myčku na nádobí Winterhalter Gastronom model GS 502 a GS 515

Obsah

	Strana
1 Použití.....	1
2 Instalace a první uvedení do provozu.....	1
3 Bezpečnostní pokyny.....	2
4 Ovládací a kontrolní panel	3
5 Funkce myčky na nádobí	4
6 Mycí programy	4
7 Příprava k mytí	5
Dávkování mycího prostředku.....	6
Změna typu mycího prostředku (tekutého).....	6
8 Mytí	7
Přestávka při mytí.....	7
9 Přepnutí z normálního programu na speciální programy	8
Krátký program nebo intenzivní program	8
Programy se sníženou teplotou při oplachování	9
10 Změna nastaveného programu	10
Přepínání mezi speciálními programy	10
Přepnutí ze speciálního programu na normální program	10
Vymazání předvolby programu.....	10
11 Po mytí	11
Vyprázdnění nádrže/automatické čištění.....	11
Vypnutí	12
12 Údržba a ošetřování	13
Odstranění usazeného vodního kamene	14
13 Poruchy	15
14 Emisní hodnoty.....	16
15 Dodatek pro verzi se zabudovaným změkčovačem vody	17

Návod k obsluze

pro myčku nádobí Winterhalter Gastronom GS 502 a GS515

Návod k obsluze musí být vždy uložen v blízkosti myčky nádobí.



Nedbání této značky může vést k ohrožení osob.



Nedbání této značky může vést k poškození myčky nádobí.



Tato značka upozorňuje na zákaz používání vysokotlakých čističů nebo parních čistících zařízení.



Tato značka upozorňuje na doporučení nebo zvláštnosti.

1 Použití

Myčka na nádobí Winterhalter Gastronom GS 502/GS 515 smí být používána pouze k mytí nádobí z gastronomických a podobných provozů. Při změně konstrukce nebo způsobu používání myčky bez písemného souhlasu firmy Winterhalter Gastronom GmbH zaniká nárok na záruku a ručení za výrobek.

Pokud dojde k poškození stroje z důvodu nedodržení pokynů uvedených v tomto návodu k obsluze, zaniká nárok na záruku.

2 Instalace a první uvedení do provozu

Instalace myčky na nádobí a připojení na stavební přípoje poskytnuté odběratelem musí být provedeno dle místních podmínek odborným instalátérem podle „Návodu na instalaci pro myčku nádobí Winterhalter Gastronom“.

Hlavní jištění a hlavní vypínač zajišťuje odběratel (připraví stavba).

Po řádném připojení na elektrické a vodovodní vedení se spojte s odpovědnou servisní organizací firmy Winterhalter.

První uvedení do provozu (spuštění) a zaučení obsluhy myčky provede vyškolený servisní technik firmy Winterhalter. K tomu se používá „Předpis k uvedení do provozu pro myčky nádobí Winterhalter Gastronom GS502/GS515“.

3 Bezpečnostní pokyny



- S myčkou na nádobí pracujte pouze tehdy, když jste přečetli návod k obsluze a porozuměli jste mu. K obsluze a způsobu práce myčky na nádobí se nechte osobně zaškolit servisem pro zákazníky firmy Winterhalter.
- Myčku na nádobí obsluhujte pouze tak, jak je uvedeno v tomto návodu k obsluze.
- Při nebezpečí a poruchách myčku ihned vypněte. Je třeba vypnout hlavní vypínač mimo stroj. Teprve pak je myčka bez napětí.
- Neotvírejte žádné kryty nebo části stroje, pokud je k tomu potřeba nářadí.
- Práce na elektrickém zařízení smí provádět pouze kvalifikovaný personál. Předtím odpojte stroj od elektrické sítě.
- GS 515: na práni může být myčka opatřena automatickým otevíráním krytu: Kryt se otevře automaticky po ukončení programu.
Upozornění! Hlavu resp. bradu držte dále od horní strany krytu a úchytů.
Upozornění! Na kryt nepokládejte nebo nezavěšujte za madla ručníky, přístroje, nádobí, koše. Jinak nemůže být zaručena bezvadná funkce otevírání krytu.
- Voda v myčce není pitná.
- Při poruchách, jejichž příčina není ve vedení vody a proudu na straně provozovatele, volejte servis firmy Winterhalter.
- Při poruchách, jejichž příčina není známa, myčku nezapínejte dokud nebyla zjištěna příčina poruchy. V případě potřeby vyrozuměte servis firmy Winterhalter.



- Používejte pouze mycí a oplachové prostředky, které jsou určeny pro myčky na nádobí v gastronomii.
Doporučujeme Vám námi vyvinuté prostředky. Ty jsou speciálně přizpůsobeny myčkám na nádobí firmy Winterhalter. Všechny údaje o množstvích se vztahují na prostředky Winterhalter. Dbejte na všechna upozornění, která jsou uvedena na obalu.
- Při denním čištění dbejte na to, aby ve vnitřním prostoru myčky nezůstaly žádné rezavějící cizí části. Ty by mohly způsobit rezavění vnitřku stroje. Částičky rzi mohou pocházet z rezavějícího nádobí, z čistících pomůcek, z poškozených drátěných košů nebo z přírodních vedení nechráněných proti korozi.
- Kryt nechte až do dalšího uvedení do provozu otevřený, aby mohl vnitřek stroje vyschnout. To je důležité i u ušlechtilé oceli pro trvalou ochranu proti korozi.
- Myčku na nádobí chraňte před mrazem. Systémy vedoucí vodu mohou být při zamrznutí poškozeny.
- Nepoužívejte prostředek pro ruční mytí nádobí. Ten způsobuje v myčce na nádobí silné pění.
- **Myčka na nádobí je chráněna proti tryskající vodě. Zvenčí ji ale neomyvejte vysokotlakým nebo parním čistícím zařízením.**

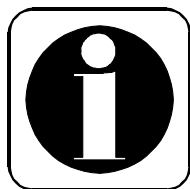

- Funkci nutného ochranného spínače chybového proudu (připraveného odběratelem ve stavbě) je třeba podle předpisů pravidelně zkoušet stlačením testovacího tlačítka.
- Vedle denního čištění doporučujeme nechat myčku nejméně dvakrát ročně prohlédnout a vyčistit zákaznickým servisem firmy Winterhalter.

4 Ovládací a kontrolní panel

Ovládací panel se nachází v horní části krytu.

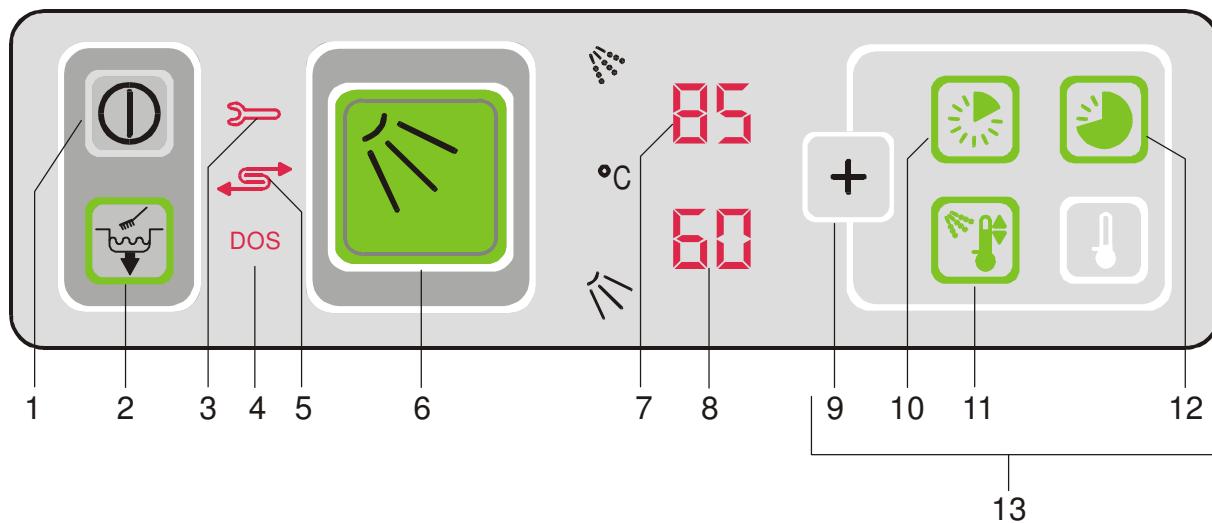

- | | | | |
|---|---|----|--|
| 1 | Hlavní spínač pro zapnutí a vypnutí (0/I) | 8 | Ukazatel teploty – nádrž |
| 2 | Vyprázdnění nádrže / samočištění | 9 | aktivace speciálních programů (10-12) |
| 3 | Kontrolka pro hlášení poruchy | 10 | Krátký program |
| 4 | Kontrolka pro hlášení nedostatku mycího prostředku nebo oplachového prostředku (volitelné vybavení) | 11 | Snížená teplota oplachování (volitelné vybavení) |
| 5 | Kontrolka pro připojenou úpravu vody (volitelné vybavení) | 12 | Intenzivní program |
| 6 | Tlačítko normálního programu | 13 | Pole tlačítek speciálních programů |
| 7 | Ukazatel teploty – bojler | | |

5 Funkce myčky na nádobí

Po zapnutí ohřívá myčka vodu v bojleru. V průběhu této ohřívací fáze je nádrž postupně plněna vodou a současně také ohřívána. Programové tlačítko (6) svítí při této ohřívací fázi červeně. Jakmile je v bojleru a nádrži dosažena požadovaná teplota, je myčka připravena k provozu. Programové tlačítko (6) svítí zeleně.

Myčka je vybavena automatickým startem při zavření krytu. Zavřením krytu je automaticky odstartován naposledy vybraný mycí program. Při otevření krytu zůstává přednastavený mycí program uložen v paměti. S nastaveným mycím programem lze tedy ihned pracovat dále.

GS 515: na přání je možné získat automatické otevírání krytu. U této varianty stroje se otevírá kryt automaticky po ukončení programu. Uzavření krytu se pak provádí manuálně.

Zásobník pro oplachový prostředek je umístěn odděleně od myčky. Dávkování tohoto prostředku je řízeno myčkou automaticky.

Mycí prostředek musí být přidáván buď ručně (jako prášek) nebo v kapalně formě pomocí dávkovacího přístroje.

6 Mycí programy

Myčka může pracovat s různými programy. Příslušný mycí program se volí na ovládacím panelu.

Program	Popis
Normální program (6)	Běžně znečištěné nádobí Středně dlouhá doba naschnutí
Krátký program (10)	Málo znečištěné nádobí Krátká / žádná doba naschnutí
Intenzivní program (12)	Silně znečištěné nádobí Dlouhá doba naschnutí
3 programy se sníženou teplotou při oplachování (volitelné vybavení)	Mytí skleniček Trvání programu: podle zvoleného mycího programu
Vyprázdnění nádrže / automatické samočištění (2)	Čištění stroje Špinavá voda je odčerpána automaticky. Po skončení čistícího programu se myčka sama automaticky vypne.

7 Před mytím nádobí



Otevřete uzavírací ventil (stavební kohoutek) přívodu vody.

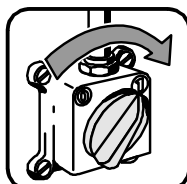

Zapněte hlavní vypínač před strojem.

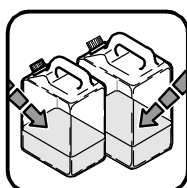

Zkontrolujte množství oplachového prostředku a mycího prostředku (jen u automatického dávkování mycího prostředku) v zásobnících.

Prázdné zásobníky vyměňte nebo naplňte.



Dbejte bezpečnostních pokynů uvedených na obalech.

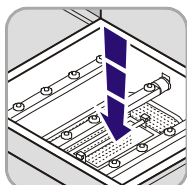

Zkontrolujte, zda nejsou zanesena síta na odtoku, sací síto čerpadla, síto koše a ploché síto.

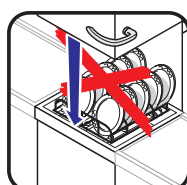

Nepĺňte nádobím.
Kryt zavřete.

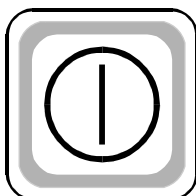

Myčku zapněte hlavním spínačem (1), začíná fáze ohřívání.

Programové tlačítko



svítí červeně: bojler a nádrž jsou plněny a ohřívány.

Programové tlačítko



svítí zeleně: plnicí a ohřívací fáze je ukončena.

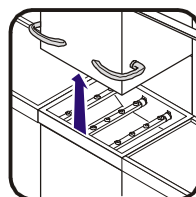

Při plnicí a ohřívací fázi musí zůstat kryt uzavřen.

Kryt otevřete.

● Dávkování mycích prostředků

Pokud je myčka vybavena vestavěným nebo externím dávkovačem mycího prostředku, odpadájí činnosti ručního dávkování. V tomto případě přebírá myčka automaticky dávkování mycího prostředku. U externího dávkovače mycího prostředku je třeba dbát na příslušný návod k obsluze.

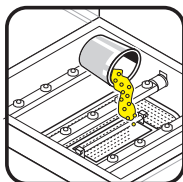

Ruční dávkování mycího prostředku (předdávkování):

Práškový mycí prostředek nasype z kelímku na síto koše.
Dávkování: cca. 120g



Doporučujeme mycí prostředek Winterhalter Gastronom. Přitom je třeba dbát příslušného doporučení pro dávkování.



Dbejte bezpečnostních předpisů uvedených na obalu mycího prostředku.

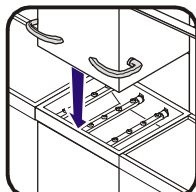

Zavřete kryt.

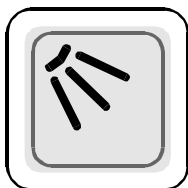

Spustěte normální program *stiskem* tlačítka (6).
Mycí prostředek se smíchá s vodou.

Myčka nádobí je nyní připravená k provozu.

Ruční doplnění mycího prostředku (dodávkování):

Ruční doplnění mycího prostředku (prášku) musí být opakováno vždy po cca. 5ti mycích programech. Při doplňování nasype 60g mycího práškového prostředku do síta koše. Následně spusťte mycí program .



● Změna typu mycího prostředku (tekutého)

Při změně **typu mycího prostředku** (i od stejného výrobce) je potřebné před připojením nového čističla propláchnutí sací a výtlačné hadice čerstvou vodou. Jinak může krystalizace vznikající v důsledku smíchání různých typů prostředků vést k výpadkům dávkovacího čerpadla. Pokud nebude toto čištění prováděno, zaniká záruka firmy Winterhalter Gastronom GmbH.

Postup:

- Sací trubku vyjmout z prázdného obalu mycího prostředku a vložit do nádoby s čistou vodou.
- Myčku beze zbytku vyprázdnit a opět naplnit. Potom opět vyprázdnit, protože při tomto postupu nebude nadávkován žádný prostředek.
- Sací trubku vložit do nádoby s novým mycím prostředkem. Stroj provozovat dále obvyklým způsobem.

8 Mytí

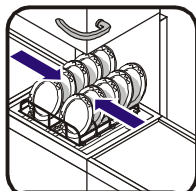

Nádobí předčistěte, (příp. ho opláchněte tlakovou sprchou) a *uložte* do koše myčky:

Vrchní strana talířů respektive táců má směřovat dopředu.

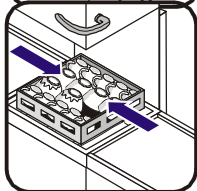

Šálky a misky: otvor směřuje dolů.

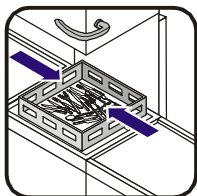

Přístroje *vklaďte* pouze v jedné vrstvě.

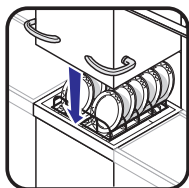

Zavřete kryt.

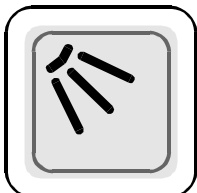

Zvolte program:
Stiskněte programové tlačítko (6). Mycí program běží.
Programové tlačítko (6) svítí modře.

Programové tlačítko (6) svítí zeleně:
Mycí program je ukončen.

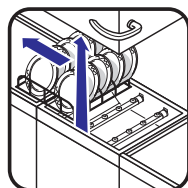

Kryt *otevřete* resp. očekávejte automatické otevření krytu (volitelné příslušenství).
Vyjměte koš.



- Po první volbě a spuštění mycího programu se provádí každý další start uzavřením krytu.
- Zkontrolujte síto koše, zdali není zanesené a popřípadě ho vyčistěte. Síto koše lze vyjmout, aniž by se musel vypustit z nádrže mycí roztok.
- Zkontrolujte, jestli je voda v nádrži čistá. Popřípadě ji vypusťte a myčku znovu naplňte.

● Přestávka při mytí

Před uzavřením krytu *stiskněte* funkční tlačítko , aby byl z paměti vymazán automatický start pomocí krytu.
Kryt *zavřete*.



tlačítko , aby byl z paměti vymazán automatický start

9 Přepnutí z normálního programu na speciální programy



Před změnou normálního programu na zvláštní programy (krátký program, intenzivní program nebo programy se sníženou mycí teplotou) musí být nejprve aktivováno pole tlačítek zvláštních programů.

Stiskněte funkční tlačítko.

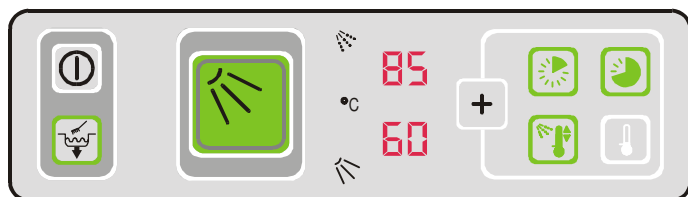

Tak aktivujete tlačítkové pole se speciálními programy.

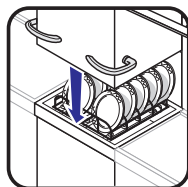

Zavřete kryt.

• Krátký program nebo intenzivní program

Podle stupně znečištění nádob zvolte jeden ze speciálních programů:

Krátký program: Stiskněte tlačítko



a potom



intenzivní program: Stiskněte tlačítko



a potom

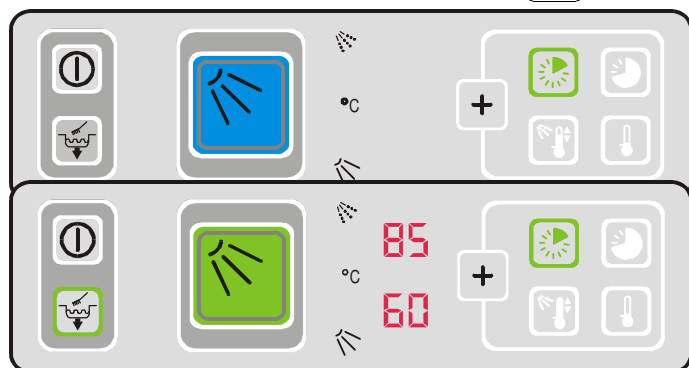

Příklad: Indikace na displeji ovládacího panelu v průběhu mycí fáze se zvoleným **krátkým programem**.

Tlačítko  svítí modře.

Indikace na displeji ovládacího panelu při ukončení programu

Tlačítko  svítí zeleně.

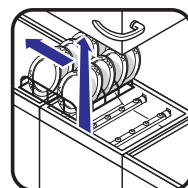

Otevřete kryt resp. očekávejte automatické otevření krytu (volitelné vybavení).

Vyjměte koš s nádobím.

- **Programy se sníženou teplotou při oplachování (volitelné vybavení)**



První mytí se sníženou teplotou oplachování bude provedeno ještě vysokou teplotou oplachování podle předchozího mycího programu.

Předpoklady pro další postup: Tlačítkové pole se speciálními programy bylo aktivováno (tlačítka 10, 11 a 12 svítí), nádobí se nachází v myčce a kryt je zavřen.

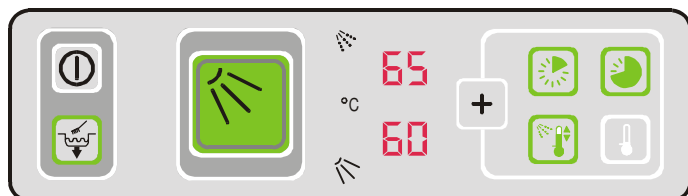

Stiskněte funkční tlačítko



Zvolte jeden z 3 mycích programů:

Normální program se sníženou teplotou při oplachování: *stiskněte*



nebo

krátký program se sníženou teplotou při oplachování: *stiskněte*



a potom



nebo

intenzivní program se sníženou teplotou při oplachování: *stiskněte(12)*



a potom(6)

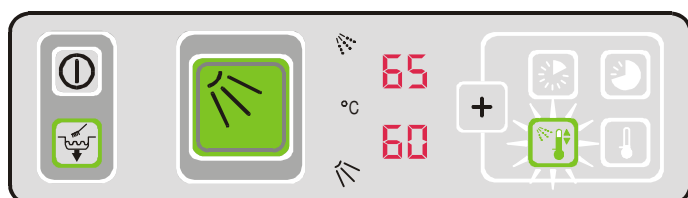

Displej ovládacího panelu při ukončení programu (s předvoleným normálním programem)

Funkční tlačítko bliká, dokud není zvolen jiný program.

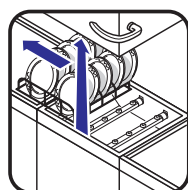

Otevřete kryt resp. očekávejte automatické otevření krytu (volitelné vybavení).
Vyjměte koš s nádobím.



- Po první volbě a spuštění mycího programu se provádí každý další start uzavřením krytu.
 - Během mytí zkontrolujte síto koše, zdali není zanesené, a popřípadě ho vyčistěte. Síto koše lze vyjmout, aniž by se musel vypustit z nádrže mycí roztok.
 - Zkontrolujte, jestli je voda v nádrži čistá. Popřípadě ji vypusťte a myčku znovu naplňte.
- Přepínání mezi speciálními programy: Viz kapitola 10 "Změna nastaveného programu".

10 Změna nastaveného programu

Změny nastavení pro speciální programy a normální program lze provést při otevřeném nebo zavřeném krytu (pokud není aktivován automatický start krytem).

● Přepínání mezi speciálními programy



Podle přání *zvolte* program (stiskněte tlačítko). Tím se vymaže program, který byl zvolený předtím.

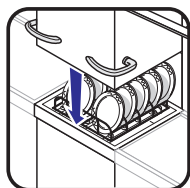

Zavřete kryt.

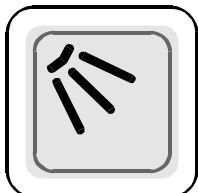

Stiskněte programové tlačítko.

● Přepínání ze speciálního programu na normální program



Stiskněte funkční tlačítko 

Tlačítkové pole se speciálními programy již nesvítilí.

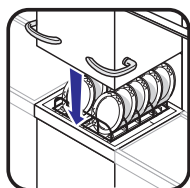

Zavřete kryt.

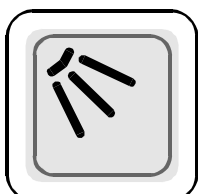

Stiskněte programové tlačítko.
Běží normální program.

● Vymazání předvoleného programu

Stiskněte funkční tlačítko. 

Zavřete kryt.

11 Po mytí

● Vyprázdnění nádrže / automatické samočištění

Vnitřní prostor myčky se automaticky umyje při použití čistícího programu. Znečištěný mycí roztok se odčerpá. Myčka se po ukončení čistícího programu automaticky vypne.

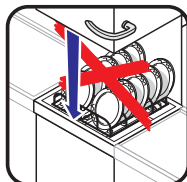

Zavřete kryt

Stiskněte funkční tlačítko.

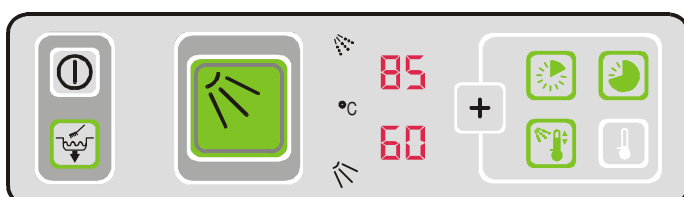

Funkční tlačítko



podržte stisknuté

po dobu 2 sekund.



Displej ovládacího panelu v průběhu čistícího programu.

Tlačítko  bliká.

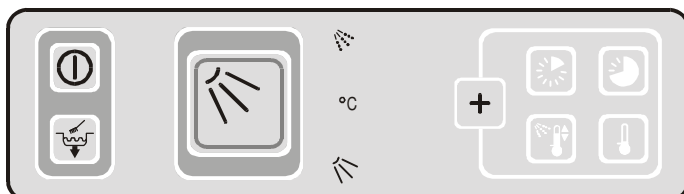

Displej ovládacího panelu při ukončení programu.

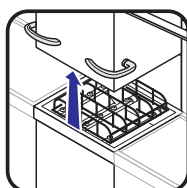

Otevřete kryt resp. očekávejte automatické otevření krytu (volitelné vybavení).

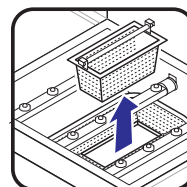

Vyjměte síto koše a vyčistěte ho.

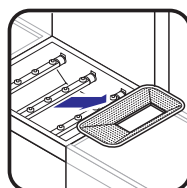

Vyjměte ploché síto a vyčistěte ho.

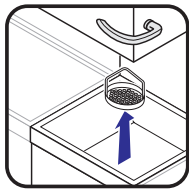

Vyjměte síto odtoku a *vyčistěte ho*.



Vyjmuté části po vyčištění opět nasadte.



- Kryt nechte otevřený. Vnitřní prostor se tak vysuší.
- Vnější stěny myčky vyčistěte prostředkem vhodným na nerez. Doporučujeme prostředky Winterhalter Gastronom (čistící a leštící prostředek na nerez).

● Vypnutí



Po ukončení čistícího programu je řízení myčky vypnuté. Přesto není myčka ještě ve stavu bez napětí.



Zavřete hlavní uzavírací ventil přívodu vody (kohoutek před myčkou).



Vypněte hlavní vypínač (mimo stroj).
Teprve nyní je stroj bez napětí.

12 Údržba a ošetřování



Otevřete kryt.

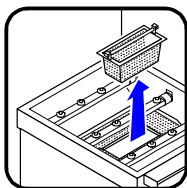

Vyjměte síto koše a vyčistěte ho.

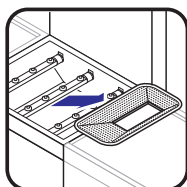

Vyjměte ploché síto a vyčistěte ho.

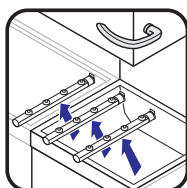

*Vedení koše vyklopte nahoru a vyjměte ho.
Vyjměte mycí ramena a zkontrolujte trysky jsou-li znečištěné.
V případě potřeby je vyčistěte.*

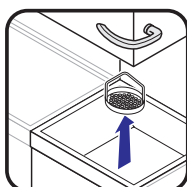

Vyjměte síto odtoku, zkontrolujte ho a v případě potřeby ho vyčistěte.

Z vnitřku myčky odstraňte zbytky, např. pomocí kartáče.

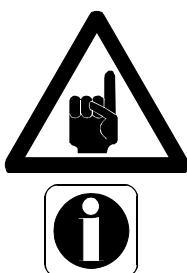

Síta a mycí ramena vložte zpět do původní polohy.

Vnější stěny myčky vyčistěte prostředkem vhodným na nerez. Doporučujeme prostředky Winterhalter Gastronom (čistící a leštící prostředek na nerez).

● Odstranění vodního kamene

Stroj vyprázdněte.

Přerušte přívod (dávkování) mycích prostředků: z kanystru (nádoby) na mycí prostředek vyjměte sací trubičku.

Myčku opět *naplňte*.

Přidejte dle návodu příslušného výrobce prostředek pro odstranění vodního kamene.



Dodržujte uvedené bezpečnostní pokyny.

Spusťte intenzivní program 1-2 krát (cirkulace max.10 min). Tím se usazený kámen rozpustí.

Stroj vyprázdněte.



Nenechávejte v žádném případě prostředek pro odstranění kamene (odvápění) v myčce po dobu několika hodin.

Znovu obnovte přívod mycího prostředku.

Stroj nově naplňte.

Spusťte 2 krát intenzivní program.

Stroj vyprázdněte nebo použijte pro běžný mycí provoz.

13 Poruchy

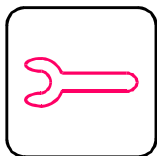

Svítili symbol poruchy, musíte myčku vypnout (stisknout hlavní spínač – vypnout)



Poté se rozsvítí pokyn **ECO** (jenom u myček se zapojením na odběratelem zabudovaném zařízení pro optimalizaci energie) nebo **Err** s příslušným kódem poruchy 1-13.
Popis poruchy, viz následující tabulka.

Displej - popis	Porucha	Příčina / účinek	Odstranění / pomoc
	Myčka se nedá zapnout	Zabudovaný hlavní vypínač není zapnutý	Zapnout zabudovaný hlavní vypínač
	Mycí program nespustí	Kryt není úplně uzavřen	Kryt úplně uzavřít. Kryt zatlačit přes polohu západky krytu.
	Nádobí není čisté	Dávka mycích prostředků moc nízká, nebo chybí prostředek v zásobníku Síto koše a/nebo ploché síto je znečištěno Mycí trysky na mycích ramenech ucpané. Funkční porucha u přípravy vody.	Naplnit zásobník mycím prostředkem nebo doplnit mycí prášek . Síto koše a ploché síto vyčistit. Vyčistit mycí trysky. Volejte servis Winterhalter
	Číslo 1, 11 nebo 12	Myčka nádobí se úplně vypne. Myčka nádobí se nedá znovu zapnout.	Volejte servis Winterhalter
	Číslo 5, 13	Uzavřen hlavní uzavírací ventil vody (kohoutek) Myčka nádobí není plně provozuschopná	Otevřít hlavní uzavírací ventil vody (kohoutek před myčkou). Volejte servis Winterhalter
	Číslo 2, 3, 4, 6, 7, 8, 9, 10	Myčka nádobí není plně provozuschopná	Volejte servis Winterhalter

● **Chybové hlášení na programovacím tlačítku 6**



Toto tlačítko červeně svítí nebo bliká při teplotách vně správného rozsahu:

- **Svíí trvale:** Teplota v bojleru nebo nádrži je pod požadovanou hodnotou (jen při prvním ohřevu). Jakmile je teplota dosažena, svítí tlačítko zeleně.
- **Bliká:** Teplota v bojleru nebo nádrži je větší než 95°C.



Nebezpečí opaření: Stroj ihned vypnout. Zobrazí se symbol pro poruchu (3) a chybové kódy **Err 2** nebo **Err 3**.

Ihned podat zprávu do servisu Winterhalter. Stroj již nezapínat.

● **Chybová hlášení u strojů se zvláštní výbavou**

<p>volitelné vybavení</p>	<p>Aktivní vypínání při špičkovém zatížení</p>	<p>Myčka nádobí není plně provozuschopná</p> <p>Myčka nádobí se plně vypne</p>	<p>Vypnout další spotřebiče</p>
<p>volitelné vybavení</p>	<p>Nedostatek mycího prostředku nebo oplachového prostředku</p>	<p>Myčka nádobí není plně provozuschopná</p>	<p>Doplnit mycí nebo oplachový prostředek</p>
<p>volitelné vybavení</p>	<p>Porucha u připojeného zařízení na úpravu vody</p>	<p>Myčka nádobí není plně provozuschopná</p>	<p>Hledat příčinu v příslušném návodu</p>

14 Emisní hodnoty

Emisní hodnoty hluku

Emisní hodnota vztahující se na pracovní místo je < 70 dB(A)

Návod k obsluze - GS 502, GS 515

15 dodatek pro verzi se zabudovaným změkčovačem vody

Plnění regenerační soli *:

* není u všech strojů

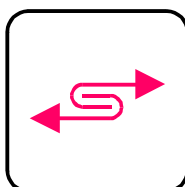

Když se rozsvítí symbol na ovládacím panelu, musí být zásobník soli uvnitř stroje naplněn regenerační solí¹.

Může k tomu dojít i během provozu myčky. Myčku není třeba uvést mimo provoz a voda se nemusí vypustit.

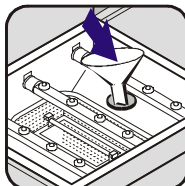

Otevřete šroubovou zátku, nasadte násypku do plnicího otvoru a naplňte 3 sáčky speciální soli Winterhalter (= 1,5 kg).

Násypku opět sejměte a očistěte prostor kolem plnicího otvoru od zbytků soli.

Opět pevně zašroubujte zásobník soli a dbejte na to, aby víčko nebylo nasazeno našikmo.

Poté ihned spusťte program mytí, aby se odplavily eventuální zbytky soli.



Naplňujte zásobník soli výhradně regenerační solí!

Tato sůl by měla být jemnozrnná (zrnitost max. 5-7 mm). Sůl v tabletách není vhodná.

Nepoužívejte žádné jiné chemikálie, jako např. mycí prostředek nebo oplachový prostředek. Ty vedou nevyhnutelně k poškození stroje.

¹ Poznámka:

Pokud stroj není vybaven zabudovaným změkčovačem, znamená rozsvícení tohoto symbolu, že je připojené externí zařízení na úpravu vody vyčerpané a musí se regenerovat. Dbejte pokynů dle příslušné dokumentace k zařízení.